

RESIDENCE

Le cycas

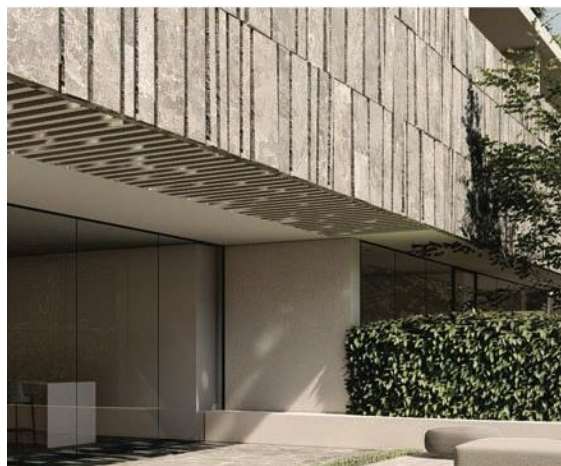

Capitolato appartamenti

La proposta riguarda l'utilizzo di materiali certificati secondo le più aggiornate normative. Si propongono prodotti di assoluta qualità appartenenti ad aziende leader del settore particolarmente attente al design.



The logo for YTONG, featuring the word "YTONG" in a bold, black, sans-serif font with a registered trademark symbol (®) to the upper right. The text is centered on a solid yellow rectangular background.

Blocchi Ytong

Perchè scegliere YTONG



Nella costruzione di un edificio è fondamentale la scelta del materiale. Il mercato offre una vasta scelta di prodotti ma non sempre la loro combinazione offre un risultato soddisfacente e durevole nel tempo. Accostare prodotti di tipologia eterogenea può provocare incompatibilità. YTONG offre la **soluzione** più semplice e vantaggiosa: l'**utilizzo di un unico materiale, il calcestruzzo aerato autoclavato (CAA).**

Realizzare un'abitazione interamente con i **blocchi in CAA** garantisce innumerevoli **vantaggi** tra cui l'isolamento, quindi non è più necessario ricorrere ad ulteriori soluzioni isolanti, la **riduzione del tempo di posa** e l'assicurazione di una **maggiore sicurezza in fase di realizzazione.**

YTONG ha realizzato le seguenti tipologie di **blocchi e mattoni da costruzione in CAA:**



KNAUF

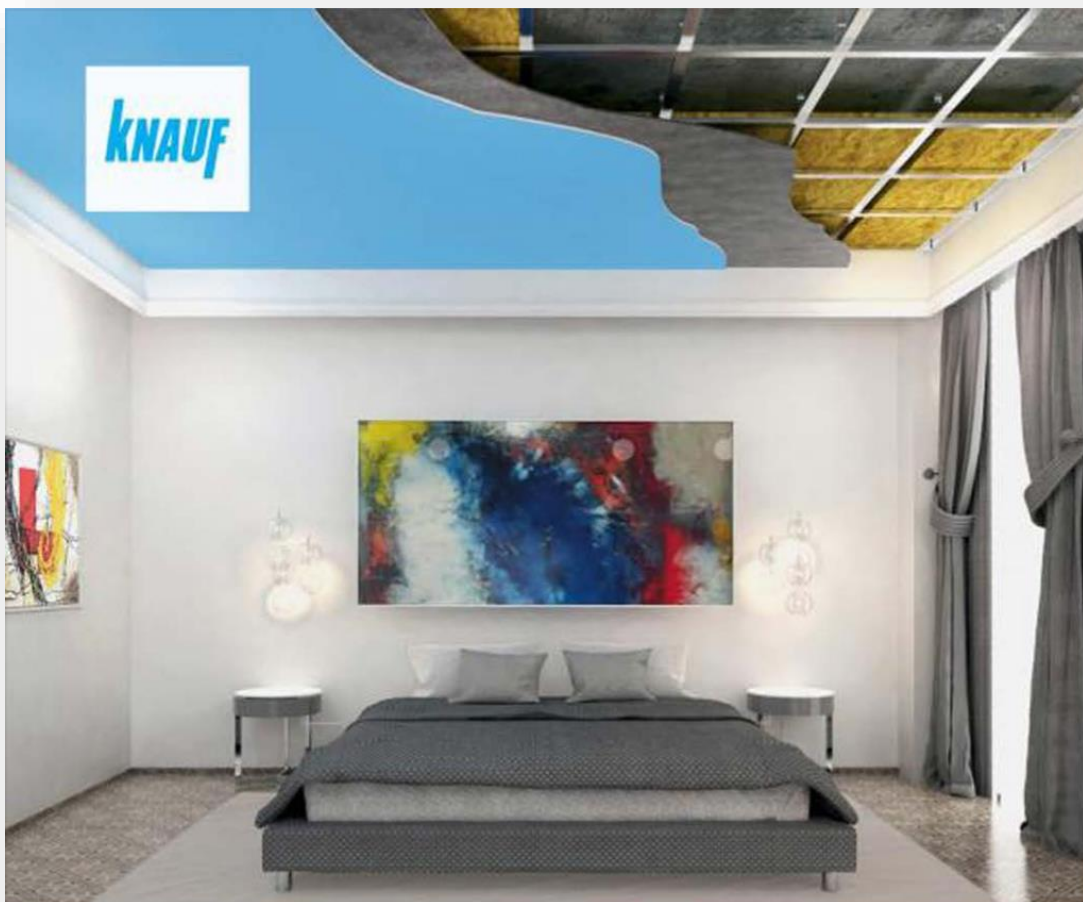

LASTRE KNAUF
LE NOTRE LASTRE **INDISPENSABILI**. SCELTE PER VOI.



SCOPRI TUTTA LA GAMMA **LASTRE KNAUF** >>

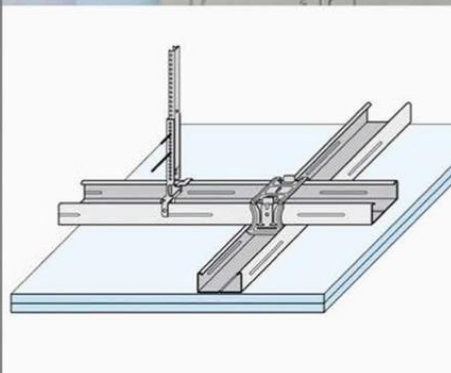

FEINPUTZ

Rivestimento murale,
fibrorinforzato,
granulato fine,
per esterni ed interni



Rivestimento murale fibrorinforzato a effetto granulato fine, per applicazioni all'esterno e all'interno

CARATTERISTICHE PRODOTTO

Composizione:

A base di resine sintetiche in dispersione acquosa, quarzo e graniglia di marmo con granulometria variante da 0,3 a 0,7 mm

Principali proprietà

- Di aspetto opaco
- Buona protezione contro la crescita di funghi ed alghe
- Buona durata nel tempo
- Buona elasticità

VOCI DI CAPITOLATO

Dicitura da inserire nei capitolati d'appalto e preventivi

Rivestimento murale a effetto granulato fine per superfici murali all'esterno (Tipo FEINPUTZ)

CARATTERISTICHE TECNICHE

Viscosità:	Brookfield 7000 - 9000 cps a 23°C
Massa volumica (densità):	1,67 ± 0,05 kg/dm ³
pH:	8,4 – 9,4
Contenuto solido:	59 ± 2% in volume; 75 ± 2% in peso
Essiccazione a 23°C / 65% U.R.:	Secco al tatto: 6 – 8 ore
Sovrapplicazione:	Dopo 24 ore
Colorazione:	Unicamente con il sistema tintometrico Acomix di Akzo Nobel impiegando le basi W05, M15, N00
Confezioni:	15 l
Valore limite UE per il contenuto di COV	Cat. A/c: 40 g/l (2010). Questo prodotto contiene al massimo 27 g/l di COV

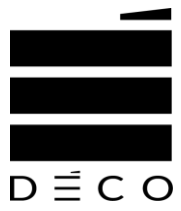

Ultrashield®

La nuova generazione del legno composito

Nato da una tecnologia inedita e contraddistinto da un realismo senza pari, Ultrashield® è la famiglia di prodotti in Wood Polymer Composite (WPC) di seconda generazione progettata per offrire la bellezza essenziale del legno naturale senza necessitare di manutenzione.





Materiali selezionati

Ultrashield® [lett. "ultra-scudo"] è un composito in legno-polimero di nuova generazione, dotato di uno scudo protettivo a tecnologia avanzata che incapsula il nucleo centrale costituito da materiali riciclati attentamente selezionati quali fibre di legni duri e polietilene ad alta densità, per garantire massima resistenza e durabilità al prodotto.

Scudo protettivo

Lo scudo di Ultrashield®, coestruso ad alte temperature insieme al mix prodotto interno per evitare collanti o sostanze chimiche dannose per l'ambiente, fornisce una protezione "ultra" contro:

Macchie

qualsiasi residuo esterno può essere facilmente eliminato dalla superficie poiché non viene mai assorbito dallo scudo.

Muffa, decomposizione, spaccature e crepe

lo scudo è uno strato al 100% impermeabile che impedisce la formazione di qualsiasi muffa o spaccatura.

Viraggio di colore

la speciale formula dello scudo assicura un'elevata stabilità cromatica negli anni, tale da rendere impossibile per l'occhio umano riscontrarne cambiamenti.

Deterioramento estetico

le tonalità multicromatiche uniche di Ultrashield® sono parte integrante della formulazione dello scudo, altamente resistente nel tempo.

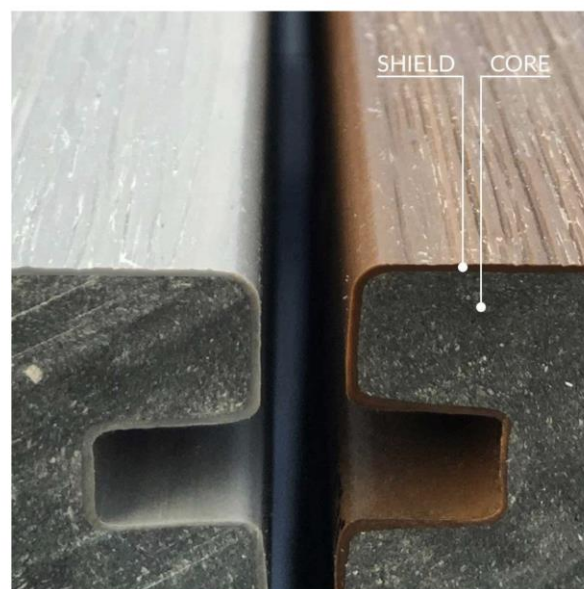

Ultrashield® è unico

Tecnologia brevettata, marchio registrato



Sistema a tecnologia innovativa

Ultrashield® è un composito ligneopolimerico, incapsulato in uno scudo di tecnologia avanzata coestruso insieme al mix prodotto interno.



Scudo di protezione totale

Lo speciale scudo in tecnopolimero rende Ultrashield® immune da qualsiasi tipo di aggressione esterna ed estremamente resistente a graffi e usura.



Materiale eco sostenibile

Ultrashield® è costituito per il 95% da materiali riciclati, tra cui fibre di legni duri rigenerati e a impatto zero sulla deforestazione.



Fascino realismo essenzialità

Ultrashield® è il risultato di un ambizioso progetto di successo nato con l'intento di dare vita alla dogma in legno composito più realistica, affidabile e resistente di sempre.



Ambienti indoor e outdoor

In linea con l'evoluzione aziendale, Ultrashield® è pensato per inserirsi con naturalezza e semplicità in qualsiasi contesto outdoor, come anche indoor, valorizzandolo e donandogli una forte aura di esclusività.



Gamma applicazioni completa

Decking, frangisole, profili e moduli di rivestimento per pareti e controsoffitti. Ultrashield® è un'ampia famiglia di prodotti ideata per soddisfare tutte le esigenze dei progettisti.

LIVING
NOW.

bticino

La nuova serie **BTicino** è sempre **Living**





Capitolato

SERIE CIVILE LIVING NOW Full TOUCH

L'impianto elettrico sarà realizzato secondo la norma CEI 64-8, in estetica BTICINO LIVING NOW con comandi assiali "full touch". I punti luce ed i punti presa d'utenza, nonché le prese TV/Tel, risulteranno comprensivi di accessori quali supporti e placche monocromo. **Tecnologia SMART.**



GESTIONE luci-prese-tende SMART - Connesse WIFI

Con LIVING NOW SMART è possibile gestire luci, prese ed automatismi in modo estremamente semplice e confortevole. L'azionamento dei dispositivi può avvenire a livello singolo, di gruppo o generale, sia fruendo di comandi digitali a muro che attraverso l'utilizzo di scenari attivabili da smartphone (android/ios) mediante App Home+Control.

Da capitolato verranno gestiti :

n.... circuiti luce wifi, n.... moduli presa wifi, n.... comandi per automatismi wifi. **Tecnologia SMART**



VIDEOCITOFONIA TOUCH SMART - Connesso WIFI

Il Nuovo videocitofono connesso di bticino, **Classe300EOS with Netatmo**, il primo sul mercato con **assistente vocale ALEXA integrato**, rappresenta il CUORE dell'impianto elettrico SMART .

Dal design distintivo consente:

Il trasferimento della chiamata videocitofonica sugli smartphone del cliente ;

Il videocontrollo dei moduli telecamera condominiali e di eventuali telecamere Netatmo presenti;

La gestione delle aperture pedonali/carrabili;

Segreteria videocitofonica ed attivazione delle funzioni citofoniche tramite comando vocale.



Grazie all'assistente vocale integrato, si potrà godere dell'intera esperienza ALEXA ed interagire con tutte le sue funzioni come:

routine personalizzate, play music, funzioni smart home, impostazioni orologio, promemoria.....

Display 5"color **TOUCH SCREEN VERTICALE**, vivavoce , assistente vocale . **Tecnologia SMART**.

Un cuore SMART con ASSISTENTE VOCALE integrato



CLASSE
300EOS
with Netatmo



The Evolution Of Smart.

bticino

VIDEOCONTROLLO INTELLIGENTE SMART – Connesso WIFI

Netatmo è l'offerta professionale di BTICINO in materia di **videocontrollo domestico intelligente**.

Nuove telecamera NETATMO intelligente, con riconoscimento facciale e gestione da app.

Telecamera Esterna nascosta all'interno di un corpo illuminante, rilevamento persone/animali, segnalazione acustica, notifica in caso di intrusione. Nessun costo di abbonamento.

Telecamera Interna dal design esclusivo, rilevamento persone/animali, notifica in caso di intrusione. Nessun costo di abbonamento.

OPTIONAL



ANTIFURTO con gestione da remoto (IP)

L'antifurto professionale di bticino ti garantisce la massima sicurezza dell'abitazione al fine di evitare intrusioni indesiderate. Affidabile, semplice da utilizzare e facilmente personalizzabile dal cliente utilizzatore.

Gestibile da locale tramite tastiera piuttosto che mediante apposita App (bticino Alarm)

Il pacchetto risulta composto da una centrale antifurto IP (in rete), da una tastiera, da una sirena esterna, e da rilevatori del tipo evoluto Doppia Tecnologia di ambiente. (protezione volumetrica).



RICARICA AUTO ELETTRICA con gestione ON-OFF wifi

GREEN'UP è il sistema bticino che consente la ricarica di auto elettriche in modo semplice e sicuro.

Da capitolato verrà installato n.1 punto di ricarica MODO1-2 . La gestione della presa (ON-OFF) sarà del tipo SMART, **controllata dal contattore WIFI di BTICINO** installato nel Quadro Elettrico.

Kit GREEN'UP ACCESS completo di protezione differenziale tipo F, e presa di ricarica elettrica.

Tempo di ricarica da 3h-6h . Corrente 16A. Tipologia IK08 – IP66 – 3,7KW monofase



QUADRO ELETTRICO D'APPARTAMENTO

Il Centralino d'appartamento si inserisce nell'ambiente in modo discreto.

Di materiale termoplastico tipo cieco colore bianco, non lascia intravedere gli interruttori di manovra e di protezione quali salvavita e magnetotermici.

Dispositivi di protezione come da rif. normativo CEI 64/8 V3 .

Scaricatore di Sovratensione incluso, a protezione da sovracorrenti e/o fulmini.



PRESE DI RICARICA ED ENERGIA

Le camere da letto saranno dotate di prese USB per una ricarica veloce di tablet, smartphone.....

Nelle camerette sarà installata una torcia di emergenza, estraibile in caso di necessità.

Emergenza ed Energia per una casa dal comfort distintivo.



GARANZIA ESTESA 5 ANNI

MECOS srl, grazie al rapporto di partnership con BTICINO, informa che, tutti i prodotti inseriti nel presente capitolato, nonché i pacchetti confermati come EXTRA CAPITOLATO, prima della chiusura del cantiere edile, godranno di una **estensione di garanzia a 5 ANNI**.

Tale garanzia, partirà e verrà consegnata alla stipula del rogito notarile.

Dovrà essere registrata nel PORTALE BTICINO, seguendo quanto indicato all'interno della busta garanzia.



bticino



Un concentrato di innovazione e tecnologia. Tekno è la porta blindata con cerniere a scomparsa caratterizzata da performance di alta gamma e resistenza al fuoco EI 90 o EI120. Possibilità di installazione rasomuro interno, rasomuro esterno, rasomuro con cartongesso, complanare interno con cornice.

Porta con cerniere a scomparsa:

- Elevato isolamento termico
- Resistenza al fuoco EI 90 – EI 120 – UL 120
- Profili porta e copertura telaio in alluminio spazzolato acciaio di serie senza viti a vista



Capitolato Tekno

Porta blindata Tekno Rasomuro Interno / Complanare Con Cornice: anta in New Steel 15/10 con 3 omega orizzontali e con 2 omega verticali, piastra di protezione serratura da 30/10, profili di battuta e copertura telaio in alluminio in 5 finiture, guarnizione perimetrali di battuta, coibentazione interna, lama parafredddo, kit interno/esterno cromo satinato a sezione quadrata, telaio a sezione chiusa, 2 cerniere brevettate a scomparsa, 2 deviatori laterali, serratura a cilindro compresa di defender.



Antieffrazione Classe 3



CE Marcatura CE

- 1 Vassoio anta
- 2 Omega di struttura orizzontale
- 3 Omega di struttura verticale
- 4 Serratura a cilindro
- 5 Piastra di protezione e supporto serratura
- 6 Aste di collegamento serratura punti di chiusura
- 7 Deviatore
- 8 **Cerniera a scomparsa**
- 9 Paraspifferi
- 10 Coibentazione
- 11 Materassino taglio termico
- 12 Guarnizione tubolare in gomma
- 13 Profili di battuta in alluminio
- 14 Telaio a cava chiusa
- 15 Pannello di rivestimento interno
- 16 Kit maniglia cromo satinato
- 17 Defender cromo satinato

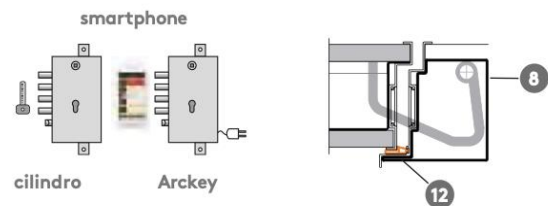
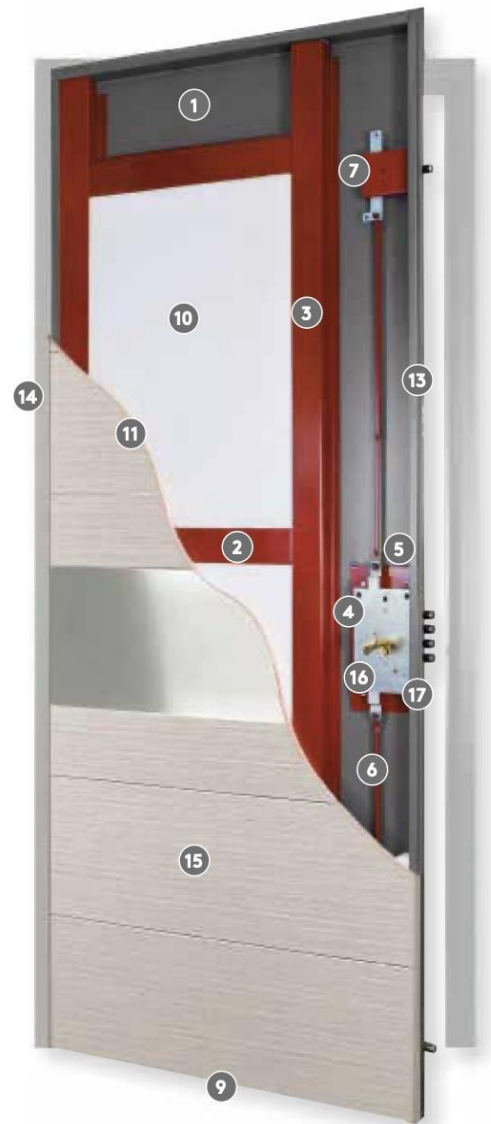

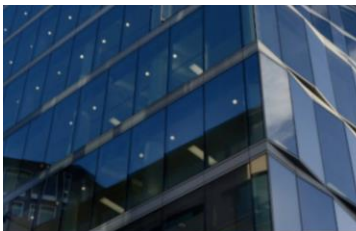

Architectural solutions

New Fetter Lane, Londra

Facciate a diamante in grado di generare riflessi multipli

CONTINUA 



Architectural solutions

Dollar Bay, Londra

Una facciata in alluminio, costituita da cellule speciali e complesse, sia per forma che per dimensioni

CONTINUA 



Architectural solutions

Bosco Verticale, Milano

Sistemi per facciata e serramenti studiati per rispondere alle più rigide specifiche tecniche

CONTINUA 



Architectural solutions

Palazzo Regione Lombardia, Milano

Una facciata a doppia pelle vetrata, come "muro climatico" per ridurre i consumi e aumentare il comfort

CONTINUA 



Piramide del Museo del Louvre

Architectural solutions

PROFILATI SPECIALI A PROGETTO CON FINITURA ANODIZZATA ELETTROCOLORE

Tecnicamente la piramide è stata progettata basandosi su una struttura metallica di acciaio inox che sostiene 675 losanghe e 118 triangoli di vetro speciale. Il peso di ogni losanga è di 140 chilogrammi per un totale di circa 95 tonnellate. La struttura è un diamante da 200 tonnellate, realizzato con circa 50 tonnellate di profilati d'alluminio ed in acciaio inossidabile con losanghe di vetro. La parte in acciaio collabora con i profilati porta vetri, realizzati con estrusi di lega d'alluminio forniti dalla Intexalu, società del gruppo Metra. L'ossatura di alluminio e la struttura portante d'acciaio inossidabile sono collegate mediante un sistema di chiavette a viti ed eccentrici che permette la registrazione nelle tre direzioni. La struttura della piramide rientra nella categoria delle "facciate strutturali", tecnica con la quale i corpi trasparenti sono incollati ai profili metallici. La superficie esterna del vetro rimane quindi completamente libera e continua in quanto non necessita dei tradizionali telai portanti a forma di cornice. I vetri sono fissati alla struttura sottostante che è rivestita di una lacca fluoro carbonica per migliorare l'aderenza del sigillante.

Soluzioni affidabili e durature, la scelta di tanti professionisti.

8 buone ragioni per scegliere i serramenti METRA Building

Essenziale e luminoso

Geometrie compatte che consentono di recuperare luminosità negli spazi.



Tutti i colori della performance

Spazio alla fantasia nella scelta dei colori. Finiture, verniciature e trattamenti.

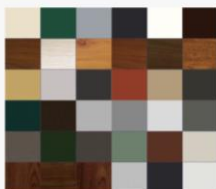

Massimo isolamento termico e acustico

Con la tecnologia HES l'isolamento termico è ai massimi livelli prestazionali.



Più spazio al movimento

Estetica e accessibilità in un unico sistema che abbatte le barriere architettoniche.



Praticamente eterni

Resistenza meccanica, stabilità, robustezza e manutenzione ridotta ai minimi termini.



Sistema integrato perfetto

Maniglie, meccanismi di apertura e chiusura, cerniere, guarnizioni e squadrette.

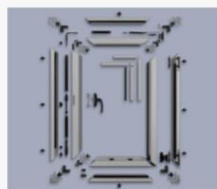

Sonni tranquilli

Sicurezza garantita con i sistemi antieffrazione in classe RC2 e RC3.



Eccellenza italiana

Tutti i serramenti METRA Building sono estrusi in Italia.

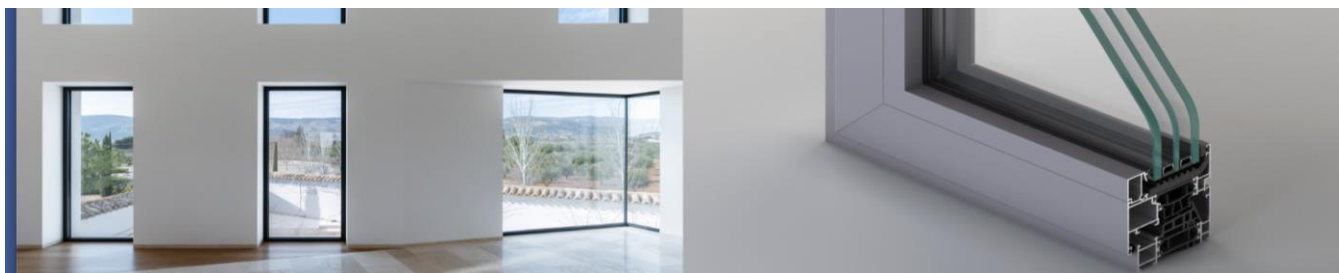

Prestazioni

Tenuta all'acqua EN 1027, EN 12208	Classe: E900
Permeabilità all'aria EN 1026 - EN 12207	Classe: 4
Resistenza al vento EN 12211 - EN 12210	B5/C5
Potere fonoisolante EN ISO 10140-3 EN ISO 717-1	fino a 47dB
Resistenza all'effrazione EN 1627 - EN 1630	RC3
Forze di azionamento EN 13115 - EN 12046	1
Resistenza meccanica EN 13115	4
Resistenza ai cicli di apertura e chiusura EN1191 - EN 12400	3
Resistenza all'urto EN 13049	5
Valore Uf EN ISO 10077-2	1,0 ÷ 2,2
Valore Uw EN ISO 10077-1	1,1
Ug [W/m ² K] Dimensioni di riferimento [mm] 1230x1480	1,0
Psi [W/mK] Dimensioni di riferimento [mm] 1230x1480	0,036
Dichiarazione Ambientale di Prodotto - EPDITALY0254	

SERIE NC 75 HES

NC 75 HES WS | Apertura Interna

Scheda tecnica

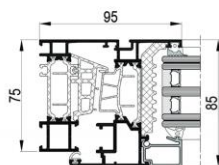

Classico Rovere

Collezioni / Classico / Classico Rovere



La ricerca della qualità ci ha portato lontano

I nostri pavimenti hanno un'anima profonda e raccontano una storia. È quella delle straordinarie persone che ci hanno accompagnato e ispirato per oltre 40 anni, portando esperienze, valori e una visione di armonia e bellezza. I nostri parquet raccontano un ideale di qualità sostenibile e premurosa.



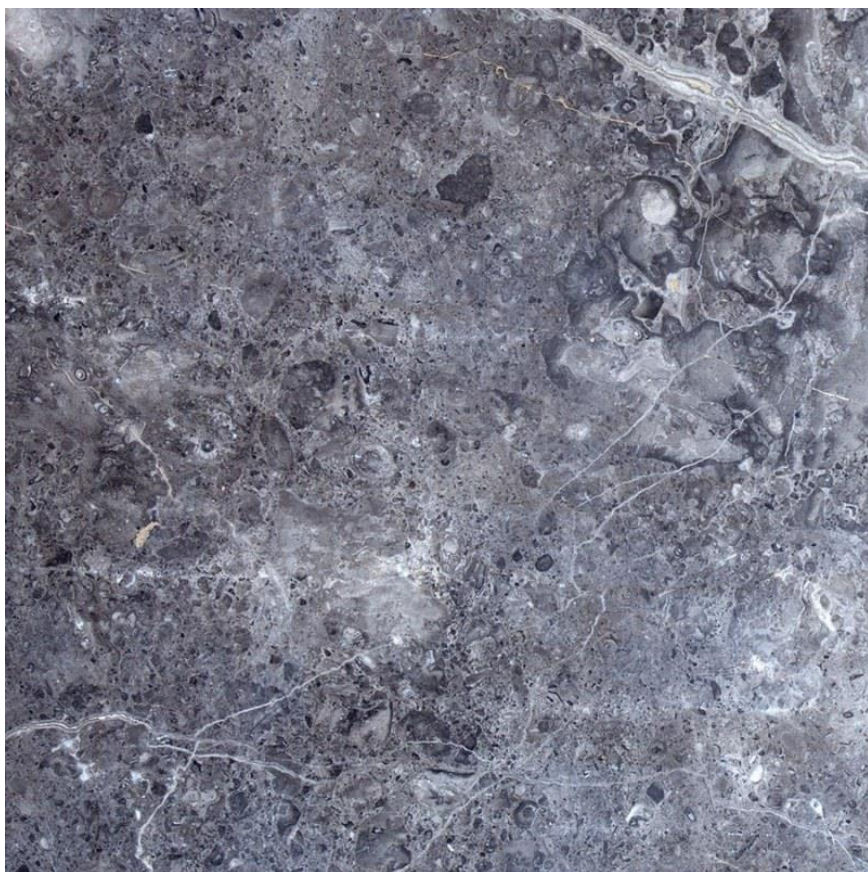

Marmo Grigio Billiemi

Estratto dall'omonimo monte e altri facenti parte della catena dei monti di Palermo.

La sua compattezza e lo scarso assorbimento di acqua lo rendono antigelivo e resistente agli agenti atmosferici, quindi indicato per l'utilizzo esterno.

NIC

Azienda

In un tempo in cui tutto cambia è ancora possibile delineare uno stile dell'ambiente più intimo della casa, il bagno.

Lo studio della materia, la ricerca di una geometria essenziale e di volumi puri ottenuti attraverso un processo di sottrazione, trova un nuovo potenziale espressivo in forme uniche, dove il colore si alterna alla purezza del bianco.

Sono forme generose e accoglienti che comunicano la loro essenza, all'apparenza naturale e semplice, e invitano a entrare in un mondo archetipico. Sono oggetti originali che hanno personalità, carattere, energia e lasciano spazio a libere interpretazioni. Questa la filosofia per creare elementi capaci di entrare con naturalezza nel quotidiano.



Piatto doccia FOGLIO H 3 x P 80 x L 120



Serie SEMPLICE bianco matt



Serie PIN bianco matt



Lavabo SEMPLICE



Lavabo SEMPLICE



Piatto doccia collezione Unico in corian dupont glacier white



Piano Unico in corian dupont colore glacier white con vasca termoformata



Certificazione dei prodotti.

I prodotti Quadro sono certificati conformemente alle più importanti normative ed enti riconosciuti internazionalmente per la tutela della sicurezza e funzionalità dei prodotti.

Materiali.

Ogni materiale utilizzato è sottoposto a severi controlli e i materiali ecologici sono preferiti in quanto altamente durabili o riciclabili.

Estetica e Design.

Estetica e design. I prodotti sostenibili devono essere anche propositivi. Il design essenziale e senza tempo di Hans Thyge Raunkjaer e dello Studio Romano Adolini per Quadro include agli azionamenti intuitivi la qualità di materiali a lunga durata.



Lavabo a parete SOURCE



Rubinetto SOURCE



Sistema doccia a parete SOURCE



Soffione doccia SOURCE



Placca per cassetta scarico geberit in acciaio inox

BANDALUX

Lusso della tradizione che diventa funzionale.





Binario tenda tradizionale motorizzata

Sistema binario **Estrada**, azionato mediante motore 230v/50hz.

L'azionamento può essere realizzato mediante comando o pulsante, o movimento manuale del tessuto con arresto al rilevamento di ostacoli.



Scopri il modo più efficiente di riscaldare casa

Con i climatizzatori Daikin puoi riscaldare casa e ridurre i tuoi consumi energetici fino al 50%

Massimo comfort

Scegli la formula del clima perfetto in tutti i tuoi ambienti

Alta qualità

Goditi un clima senza pensieri grazie alle nostre soluzioni affidabili

Efficienza green

Meno impatto sul nostro ambiente e sulle tue bollette

Sistemi di Controllo

Crea il tuo clima perfetto anche a distanza con le nostre tecnologie smart



PORTE INTERNE FILOMURO ARTIGINALI



Eleganti porte interne realizzate con cura dai nostri personali artigiani per avere la massima qualità e adattarsi a tutte le dimensioni ed esigenze.

iGuzzini

A Fagerhult Group Company

FARETTI DA INCASSO IGUZZINI MODELLO LASER



ELEGANTE E RAFFINATO
PERFETTO PER OGNI AMBIENTE



DISPONIBILE IN VARIE TONALITA'

- Installazione a incasso, minimal e frame
- UGR<15
- DALI / 1-10 / on-off / taglio di fase